

INSTALAČNÍ PŘÍRUČKA

BROADLOOM

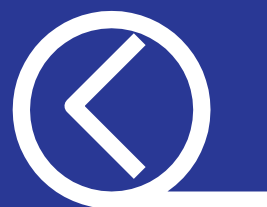

itc

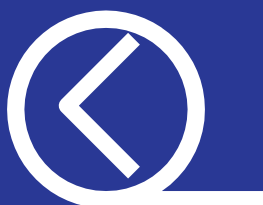
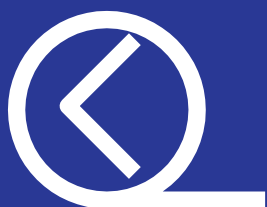
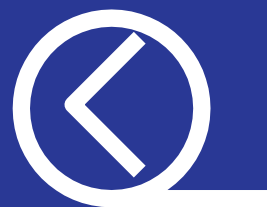
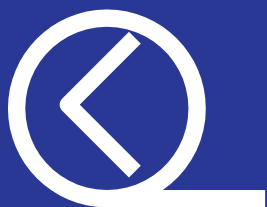
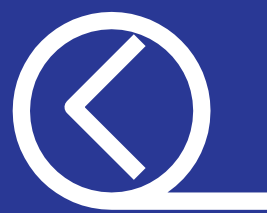
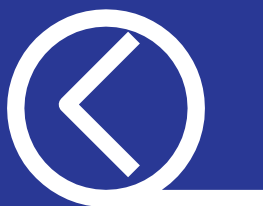
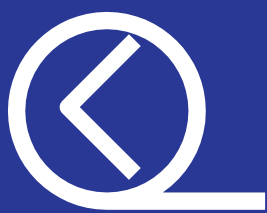

VŠÍVANÝ KOBEREČ ³

FLATWEAVE ¹⁷

VŠÍVANÝ KOBEREČ



PŘED INSTALACÍ

KONTROLA & TIPY

OPATRNĚ OTEVŘETE OBAL

Otevřete obal velmi opatrně a dbejte na to, aby se koberec při vybalování nepoškodil ostrými nástroji.

ZKONTROLUJTE SVŮJ VŠÍVANÝ KOBEREK

Odpovídá požadovaným specifikacím (název výrobku, barva, šířka, délka)? Pokud jsou na rolích švy, pocházejí ze stejné šarže barvy? Vykazuje koberec nějaké vady nebo poškození? V případě problémů nezačínáte s montáží, ale obraťte se na dodavatele a najděte řešení. Pokud začnete s montáží navzdory existujícím problémům a bez souhlasu dodavatele, nelze náklady na instalaci nárokovat.

PLACING

Před instalací by měly být všechny role umístěny na rovném povrchu v místnosti, kde bude probíhat instalace. Rozviňte role koberce a narovnejte je do správné polohy pro montáž. Ponechte část přebytečného koberce přichyceného na stěně.

Pokud položíte několik rolí vedle sebe, ujistěte se, že pocházejí ze stejné šarže barvy a že jsou položeny stejným směrem. Proto je velmi důležité zkontrolovat směr vlasu před montáží. Chcete-li mít absolutní jistotu ohledně směru vlasu, postupujte takto:

Položte list papíru na koberec. Položte pero na list papíru. Tlačte na pero; kutálejte jím sem a tam. Směr, kterým se bude papír pohybovat, je směr hromádky. Tento postup opakujte na několika místech.

Příčné švy (prořezávání šířky koberce) budou velmi patrné, protože všechny konstrukční nitě jsou odstříženy. Doporučujeme se příčným švům vyhnout nebo je zakrýt profilem.

AKLIMATIZACE A PODMÍNKY NA MÍSTĚ

 Rozbalte koberec a nechte jej aklimatizovat po dobu min. 24 hodin. Teplota v místnosti by se měla pohybovat mezi 18 °C a 28 °C. Relativní vlhkost vzduchu by se měla pohybovat mezi 30 a 65 %.

PODLAHOVÉ VYTÁPĚNÍ

V místnosti s podlahovým vytápěním musí být systém podlahového vytápění vypnut nejméně 24 hodin před pokládkou koberce. Kromě toho by měl být systém podlahového vytápění v provozu nejméně 10 dní před pokládkou, aby se zajistilo odpaření veškeré zbytkové vlhkosti.

Po 48 hodinách od instalace je možné podlahové vytápění postupně zahřívat o 5 °C denně, dokud nedosáhne standardních provozních teplotních podmínek, maximálně však 27 °C na zadní straně koberce. Ujistěte se, že je topný okruh zcela vodotěsný.

POZNÁMKA

Tento dokument je určen pouze pro použití v domácnostech.

PŘÍPRAVA PODKLADU

01/ IDENTIFIKACE TYPU SUBSTRÁTU

Koberce ITC lze instalovat na jakýkoli podklad, který je:

- suchý
- čistý
- bez tuku
- firma
- stabilní
- plochý

Stopy po předchozích podlahových krytinách nebo lepidlechje třeba odstranit. Tyto obecné podmínky musí být dodrženy bez ohledu na typ podkladu.

PODKLAD NA BÁZI CEMENTU

Betonový podklad musí být rovný, čistý a suchý. Pokud je povrch zrnitý nebo porézni, by měl být použit základní nátěr. Tento základní nátěr musí být kompatibilní se zvoleným lepidlem. Postupujte podle pokynů výrobce lepidla.

WOOD

Instalace koberce na dřevěný podklad, jako je překližka, dřevotřískka, MDF nebo tvrdá deska, je možná. Vždy je však třeba sledovat vnitřní klima, protože hrozí deformace vlivem vlhkosti nebo přetížení. Zatížení 75 kg rozložené na 20 cm by nemělo způsobit deformaci povrchu podlahy. Nerovná podlahová prkna musí být pečlivě obroušena a vyrovnána, aby se předešlo riziku, že přes koberec budou vidět otisky. Podlahy z dřevěných bloků by měly být hladké, zdravé a pevně spojené. Pokud je dřevěný podklad ve špatném stavu a velmi nerovný, doporučujeme jeho výměnu.

SAVÝ PODKLAD

Pokud je podklad vysoce nasákavý, je nutné použít základní nátěr. Stupeň nasákavosti pomůže určit kartáčování podkladu mokrým štětcem: čím rychleji voda mizí, tím vyšší je nasákavost podkladu. Zjistit, jaký typ základního nátěru byste měli použít, lze na základě zkoušky, jak rychle mizí voda. Postupujte podle pokynů výrobce základního nátěru.

SYSTÉMY ZVÝŠENÝCH PODLAH

Pokud se kobercové dlaždice pokládají na zvýšené podlahové systémy, musí být podklad stabilní a rovný. Výškové rozdíly mezi deskami nesmí překročit 1 mm.

KOBEREK

Koberec nelze použít jako podklad, protože nemá správné vlastnosti.

NÁSTROJE

Pro instalaci beze švů doporučujeme:



02/ KONTROLA PODMÍNEK

Podklad musí být stabilní a suchý v souladu s požadavky národních stavebních norem a předpisů. Před zahájením instalace musí být dodrženy následující podmínky:

okolní teplota by se měla pohybovat mezi 18 °C a 28 °C

teplota podkladu by měla být minimálně 18 °C relativní

vlhkost vzduchu by se měla pohybovat mezi 30 % a 65 %.

Tyto podmínky musí být dodrženy 48 hodin před instalací, během instalace a 72 hodin po jejím dokončení.

03/ VYROVNÁNÍ PODKLADU

Případné praskliny, trhliny nebo nerovnosti v podkladu je třeba zapravit, vyrovnat a nechat vyschnout, aby byl podklad rovný a hladký.

Případné nerovnosti podkladu nesmí být větší než 1,5 mm, měřeno na délce 2 m. Při měření na délce 20 cm je maximální přípustná odchylka 0,5 mm.

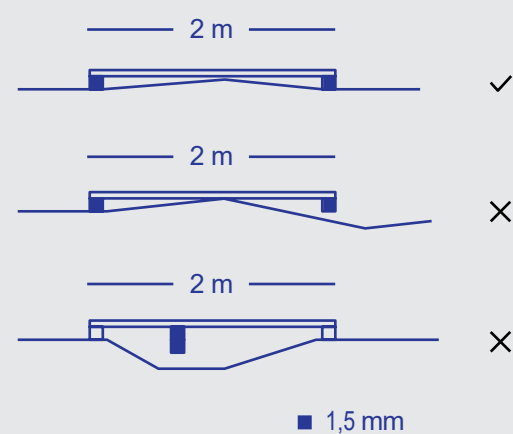

04/ KONTROLA VLHKOSTI

Před pokládkou koberce ITC musí být podklad trvale suchý.

Obecně se doporučuje, aby rovnovážný obsah vlhkosti dřeva omezit na 8 % až 12 %. U potěrů a betonových podlah se přípustná vlhkost liší v závislosti na typu potěru.

TYP PODKLADU	TYP PODLAHY	POVOLENÁ VLHKOST *	RELATIVNÍ VLHKOST VZDUCHU **
PROPUSTNOST PRO VODU A VLHKOST	NA BÁZI CEMENTU	3 CM %	75%

* na základě karbidové metody

** relativní vlhkost vzduchu na



INFORMACE

Abyste se vyhnuli problémům, jako je smršťování koberce, bubliny na povrchu nebo snížená odolnost proti opotřebení, je třeba zvážit následující:

- tato příručka je určena pouze pro použití v domácnostech
- dodržujte všechny přípravné kroky
- koberec musí být nainstalován úplným nalepením nebo napnutím, jak je popsáno dále v tomto návodu.
- nedoporučuje se volné položení nebo instalace na oboustrannou pásku.

V případě nerespektování nemůže společnost ITC co BV nést odpovědnost za to, že naše výrobky jsou vadné nebo nefungují.

PŘÍPRAVA ŠVŮ A SCHODŮ

TYTO KROKY VYŽADUJÍ URČITÉ CVIČENÍ.
DOPORUČUJEME, ABY JE PROVEDL ODBORNÍK NA PODLAHY.

01/ NOŽE A ČEPELE

Pro zajištění čistého řezu doporučujeme používat profesionální nůž na koberce s ostrými čepelemi. Dokáže proříznout celou strukturu a snadno se vede po celé délce role. Čepele pravidelně vyměňujte!

02/ MĚŘENÍ A ZNAČENÍ

Klíčem k pevně přiléhajícímu, profesionálně vypadajícímu švu je začít s technikou dvojitého řezání, která dokonale sladí oba okraje.

Rozložte oba kusy koberce vedle sebe tak, aby se překrývaly asi o 6 cm.

Odklopte horní část koberce. Na zadní straně odměřte 3 cm od jejího vnějšího okraje (foto 01) a vyznačte podklad v určitých intervalech. Přes všechny značky nakreslete čáru, abyste vytvořili linii řezu (foto 02).

03/ ŘEZÁNÍ ŠVU

Pod odklopený okraj položte prkno nebo kousek překližky, aby byl koberec pod ním chráněn před ostřím nože. Podél linie položte pravítko a prořízněte koberec (foto 03), přičemž pravítko použijte jako vodítko pro nůž.

Při práci nezapomeňte odstříhnout jednu řadu podkladových nití. Velmi rovnoměrná a rovná linie řezu je nezbytná pro to, aby byl šev co nejméně viditelný.

Položte nově ustřížený okraj koberce zpět dolů na neustřížený kus. Měl by stále překrývat spodní kus asi o 3 cm.

Podél okraje rozříznutého koberce položte pravítko a nožem s novou čepelí prořízněte spodní část koberce. Opět dbejte na to, aby byl řez co nejrovnější. Uzavřete šev a zkontrolujte, zda oba kusy koberce líčují (foto 04).

Tip: Koberce s vysokým vlasem
Jednotlivé díly se nepřekrývají.
Podložku položte na horní stranu a prořízněte pouze podložku.
Vyhňte se řezání přes vlákna.

NÁSTR OJE

Příprava švů a řezů
schodů



ŘEZACÍ NŮŽ A ČEPELE



HLINÍKOVÉ PRAVÍTKO NEBO ROVNÁTKO



MĚŘICÍ NÁSTROJ

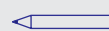

MARKER

SEAMS



01



02



03



04

VZOROVANÝ KOBEREC (s potiskem, s vrchním vlasem, strukturovaný)

Instalace vzorovaného nebo strukturovaného koberce se smyčkovým vlasem vyžaduje profesionální dovednosti a měl by ji provádět odborník na podlahy.

Porovnávání vzorů nebo struktur by mělo začínat ve středu délky. Tím se zajistí nejlepší možná shoda. Může být nutné použít hřebíky a koberec v určitých intervalech natáhnout, aby byl dokonale sladěn. Další informace naleznete na straně 14.

Při výrobních procesech může docházet k běžnému namáhání koberce, které lze v rámci standardních tolerancí roztáhnout tak, aby odpovídalo.

Při přípravě švu postupujte takto

01/ Pomocí žiletkového nože udělejte do líce koberce zářezy přesně v místě vzoru nebo struktury, kterou chcete sledovat. Tyto řezy provádějte každý metr po celé délce role a ve stejném místě vzoru nebo struktury.

02/ Koberec přeložte a pomocí pravítka nařízněte zadní stranu. Sledování řezů zajistí, že vzory nebo struktury budou oříznuty ve stejném bodě každého vzoru nebo struktury.

03/ Stejným postupem ořízněte i druhý okraj švu.

Pokud nejsou vzory nebo struktury správně vyříznuty, nebudou se shodovat. Nedoporučuje se řezání na křídové čáře, volné ruce nebo stopové řezání, protože se jimi nedosáhne shody. Uzavřete šev a zkontrolujte, zda se shodují a opakují vzory obou kusů koberců.

STAIRS

Změřte, jak dlouhý by měl být koberec, aby pokryl běhoun i stoupačku, a nožem s nožem na koberce nařežte potřebné kusy. Pravidelně vyměňujte nože.

PŘILNAVO ST KOBERCŮ

PRO POUŽITÍ V OBYTNÝCH PROSTORÁCH DOPORUČUJEME FIXACI PROTISKLUZOVÝM LEPIDLEM NEBO LEPIDLEM. VYTVÁŘEJÍ ODOLNÝ, NETVRDNOUCÍ LEPIVÝ POVRCH. KOBEREC MŮŽETE KDYKOLI VYMĚNIT NEBO NAHRADIT NOVÝM. SAMOTNOU LEPIVOU VRSTVU LZE ODSTRANIT VODOU.

ZPŮSOBY INSTALACE

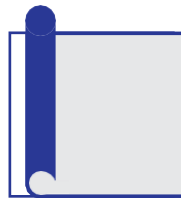

ADHESION

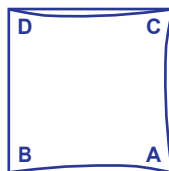

NAPÍNACÍ
KOVÁNÍ

01/ BEZPEČNOST

Používejte lepidla bez obsahu rozpouštědel, abyste zabránili delaminaci vozu, emisím chemických látek a zdravotním rizikům.

02/ PŘEČTĚTE SI TO

Před zahájením práce si pečlivě přečtěte pokyny dodavatele lepidla.

03/ SPREAD IT

Rozetřete tmel po podlaze pomocí válečku.

04/ LAY IT

Po uplynutí doporučené čekací doby položte koberec na lepidlo a pevně jej přitlačte, aby byl zajištěn celkový kontakt.

05/ IF SEAMS

Na spoje doporučujeme použít disperzní lepidlo bez rozpouštědel, rovnoměrně rozetřené stěrkou.

Připravte šev, jak je popsáno v této příručce.

Při pokládání švů postupujte podle výše uvedených kroků 01 až 04.

Pro vyrovnání vzorů koberců a zajištění okrajů koberců při šití je třeba švy sevřít pomocí stlačovačů švů.



DISPERZNÍ
LEPIDLO BEZ
ROZPOUŠTĚDEL



NÁSTROJ
PRO
NANÁŠENÍ
LEPIDLA

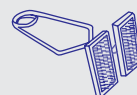

NĚKOLIK
ŽDÍMAČEK

TIP & TRIK

Pro tlumení koberce může být vhodnou volbou metoda dvojitěho nalepení. Jedná se o metodu pokládky koberce, při které se podkladová vrstva přilepí k podkladu a poté se na ni přilepí koberec.

06/TRIM IT

V posledním kroku lze koberec na okrajích u stěn oříznout. Nejúčinnější kombinací nástrojů pro tuto práci je nástěnný ořezávač, můžete však použít i řezací nůž. Než začnete, zkontrolujte, zda jsou nože ostré. Čepele pravidelně vyměňujte.

Postupujte takto:

A/ Postavte stěnový ořezávač nebo řezací nůž ke stěně.

B/ Začněte řezat na horním okraji koberce v místě, kde je přichycen na stěnu. Od horního okraje řezte směrem dolů, dokud nebude řezák rovně na koberci, a pak jeďte podél stěny.

C/ Zakryjte okraje krycím profilem nebo použijte přebytečný koberec k vytvoření ohraničení stěny.

07/ STAIRS

Připravte si řezy, jak je popsáno dříve v této příručce. Koberce lze na schodiště montovat pouze metodou úplného nalepení kontaktním lepidlem bez rozpouštědel. Vždy se nejprve seznáme s pokyny výrobce lepidla a důsledně je dodržujte.

Před zahájením montáže koberce na schodiště doporučujeme na zadní stranu koberce nanést pomocí ploché stěrky lepicí vrstvu. Než začnete koberec lepit na schodiště, nechte tento nátěr zaschnout. Tím zabráníte tomu, aby se do podkladu koberce dostalo příliš mnoho lepidla. Zubovou stěrku rovnoměrně naneste kontaktní lepidlo na běhoun a stoupačku horního schodu. Pokud jsou některé rohy schodů stěrku obtížně dosažitelné, můžete k nanášení lepidla použít i běžný štětec.

Po uplynutí doporučené čekací doby lze koberec položit do kontaktního lepidla horního schodu a pevně přitlačit. Pomocí kleští koberec dokonale natáhněte přes nos schodu a pevně jej vtlačte do kontaktního lepidla stoupačky. Nakonec můžete koberec ve spodní části stoupačky oříznout.

Stejným způsobem namontujte koberec i na zbývající schody a dosáhnete vynikajícího výsledku na schodišti.

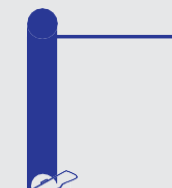
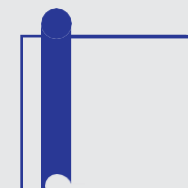

NAPÍNÁNÍ

MONTÁŽ NAPÍNÁNÍM VYŽADUJE PROFESIONÁLNÍ NÁŘADÍ, KTERÉ NENÍ UVEDENO V TÉTO PŘÍRUČCE. MĚL BY JI PROVÁDĚT MONTÉR POMOCÍ ELEKTRICKÉHO NAPÍNÁKU.

ZPŮSOBY INSTALACE

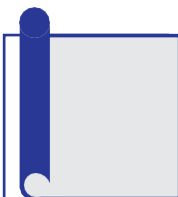

ADHESION

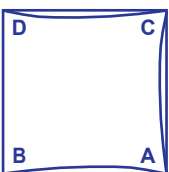

TAHOVÉ
KOVÁNÍ

01/ UCHOPOVACÍ TYČE NEBO PÁSY

Zvolte odpovídající úchopovou lištu vhodnou pro zamýšlené použití v obytných prostorách. Pro koberec s technologií Super back doporučujeme zvolit pásy s výškou kolíku 6,4 mm. Pro všechny ostatní podklady doporučujeme standardní výšku kolíku cca 4,8 mm. Upevněte úchytne lišty tak, aby mezi lištami a stěnou vznikla vpust'. Tato vpust' by měla být přibližně 0,75 % tloušťky instalovaného koberce.

02/ PODKLAD

Podložku namontujte na celou plochu podlahy a přebytečnou podložku ořízněte v jedné rovině s okrajem úchytne tyčí tak, aby ji podložka nezakrývala.

03/ STRETCH IT

Umístěte napínák na koberec tak, aby hlava byla u stěny, ke které se napínáte, a noha u protější stěny. Zahákněte koberec za úchytne lištu na konci nohy.

CÍL

Celkovým cílem napínání koberce je zajistit, aby zůstal po celou dobu své životnosti rovný a nepomačkaný a aby na něj neměly vliv změny vlhkosti.

Koberec je třeba natáhnout přibližně o 1 % až 1,5 % v obou směrech. Pokud je například délka koberce 4 metry, mělo by být natažení v rozmezí 40 až 60 mm.

Nastavte napínák tak, že hlavu položíte asi 150 mm od stěny, na kterou se napínáte, a nohu pevně opřete o protější stěnu. Umístěte rukojeť pod úhlem asi 45 stupňů a koberec natáhněte zatlačením na rukojeť. Požadovanou míru natažení můžete vyznačit křídou na liště nebo na stěně. K dosažení požadovaného celkového natažení o 1 až 1,5 % může být zapotřebí několika natažení.

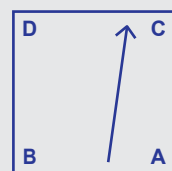

03A

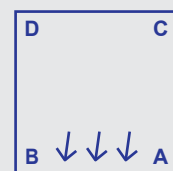

03B

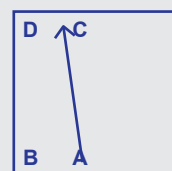

03C

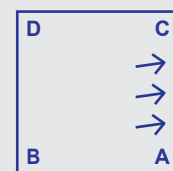

03D

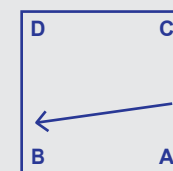

03E

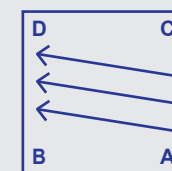

03F

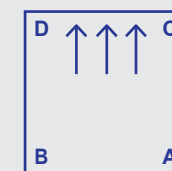

03G

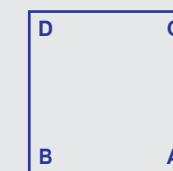

03H

A/ Zahákněte koberec za úchopovou tyč v rohu A. Kolenem kopačky přitlačte koberec do výchozího rohu (A). Odklopte roh a vložte do něj zářezový řez, aby těsně zapadl do rohu. Zahákněte koberec za kolíky úchopové lišty v délce asi 1 metr v obou směrech, aby byl roh zajištěn.

B/ Pomocí napínáku natáhněte koberec po celé délce místnosti od stěny A-B směrem k rohu C. Napínák vedte pod úhlem 15 stupňů směrem k rohu C. V rohu C udělejte zářez a koberec zahákněte za úchytne lištu v délce asi 500 mm, abyste jej zajistili.

C/ Začněte v rohu A a postupujte podél stěny směrem k rohu B, přičemž koberec narážejte na úchopovou lištu pomocí kolenního kopáče a zahákněte jej za kolíky. Kolenní kopačku mírně nakloněte směrem k rohu B, abyste odstranili případné vůle v koberci, a postup opakujte každých 150 mm.

D/ Pomocí motorových nosítek se protáhněte přes místnost z bodu A-B do bodu C-D. Zavěste koberec na úchytne lištu podél C-D, počínaje rohem C. Nakloňte napínák směrem k rohu D pod úhlem asi 15 stupňů. Pohybuje se podél stěny v intervalech (šířka napínací hlavy).

E/ Začněte v rohu A a postupujte podél stěny směrem k rohu C, narážejte na koberec kolenním kopáčem a zahákněte jej za úchopovou lištu. Kolenní kopačku mírně nakloněte směrem k rohu C a postup opakujte každých 150 mm.

F/ Pomocí elektrického napínáku se protáhněte napříč místností od rohu A-C k rohu B. Zavěste koberec na úchytne lištu podél rohu B-D, počínaje rohem B. Nakloňte napínák směrem k rohu B pod úhlem asi 15 stupňů.

G/ Pomocí energetických nosítek se protáhněte podél stěny B-D od A-C. Natáhněte nosítko pod úhlem 15 stupňů směrem k rohu D. Postupujte podél něj postupně v intervalech (šířka natahovací hlavy).

H/ Pomocí motorového nosítka se protáhněte podél stěny D-C od rohu A-B, přičemž začněte v rohu C. Postupujte stejně jako výše a postupujte podél stěny postupně k rohu D.

04/ TRIM IT

V posledním kroku lze koberec na okrajích u stěn oříznout. Nejúčinnějším nástrojem pro tuto práci je řezací nůž. Před zahájením práce vyměřte nůž. Odřízněte koberec podél stěny a ponechte dostatek koberce, abyste mohli přebytečný koberec zastrčit do prostoru mezi úchytem a stěnou.

05/ SEAMS

Švy musí být připraveny tak, jak je vysvětleno dříve v této příručce. Pokud je koberec napnutý, měly by být švy slepeny tavnou páskou. To vyžaduje profesionální vybavení a měl by to provést zkušený instalatér.

Umístěte pod šev šicí pásku a přiložte oba kusy koberce k sobě tak, aby se řezané okraje koberce přesně dotýkaly.

Nastavte šicí žehličku na konec pásky a zastrčte okraje švu pod zadní kovové vodítko okraje tak, aby se zarovnal a vedly podél svařovací hlavy. Pohybuje žehličkou rovnoměrnou rychlostí. Nezastavujte ani nejezděte příliš pomalu, protože by mohlo dojít k delaminaci koberce.

Lepidlo se roztaví, čímž se okraje švů trvale spojí a utěsní. Použijte váleček na švy na koberci v zadní části žehličky, abyste zajistili dobré proniknutí tavného lepidla do podkladu koberce. Lícni přizí vyčesejte nahoru, aby nevychladla v poloze dolů. Vždy šijte ve směru vlasu. Pokud budete žehličkou jezdit proti směru vlasu, může dojít ke stínování podél švu. Po vychladnutí švu lze koberec oříznout.

06/ STAIRS

Před montáží na schody musí být schody čisté a zbavené prachu. Ujistěte se, že jsou schody pevné a že jsou z nich odstraněny všechny hřebíky nebo hřebíky. Úchytke rozřízněte na šířku schodů a připevněte ji k běhounu a stoupačce tak, aby kolíky směřovaly k rozkroku schodů. Podložku namontujte po celé šířce schodů od zadní hrany úchytu na stupni až po zadní hranu úchytu na stoupačce v jednom kuse. Sešijte je, aby držely na místě. Přebytečnou podložku ořízněte tak, aby nezakrývala úchyt. Položte koberec na schodiště od spodní části stoupačky (směrem vlasu dolů), jemně natáhněte koberec přes úchytke pomocí kolenního kopáče a zatlačte koberec do vpusti pomocí easy tucker. Jakmile je koberec dostatečně podepřen, napněte koberec na úchyt pomocí kolenního kopáče. Přetočte koberec na další stupeň a postup opakujte u zbývajících schodů.

OPRAVA VZOROVÉHO ŠVU

NĚKOLIK PROFESIONÁLNÍCH TIPŮ PRO DOKONALÉ SLADĚNÍ VZORŮ. PLATÍ POUZE V PŘÍPADĚ, ŽE JE VÁŠ KOBEC VZOROVANÝ A POKUD POTŘEBUJETE INSTALOVAT ŠVU.

EN 14159 TOLERANCE

Při instalaci vzorovaného koberece je velmi důležité znát tolerance uvedené v našem dokumentu "Tolerance EN".

Někdy nemůžeme zaručit dokonalou shodu vzoru a může dojít k určitému zkreslení. To může být opraveno profesionálním montérem a napnutím koberece.

Je velmi obtížné podrobně popsat způsob natahování, protože každý koberec vykazuje jedinečný vzor, který vyžaduje různé techniky nápravy problémů.

Následující informace budou fungovat ve většině situací, pokud je problém v rámci uvedených tolerancí. Pak tyto tipy fungují jak pro montáž v tahu, tak pro úplné přilnutí.

SKEWING

Pokud zkreslení nepřesahuje 1 % šířky role, je třeba použít následující údaje.

Označte diagram takto:

- A - Levý dolní roh
- B - Levý horní roh
- C - pravý horní roh
- D - pravý dolní roh

Před zahájením práce zkontrolujte, zda je místnost

rovná. Koberec řezte na šířku podle zkoseného vzoru.

Začněte v rohu A. Pomocí napínáku natáhněte koberec z rohu A do rohu B - nepřetáhněte jej. Koberec nastavte a zastrčte podél stěny A-B - stěnu B-C v tuto chvíli nezkracujte.

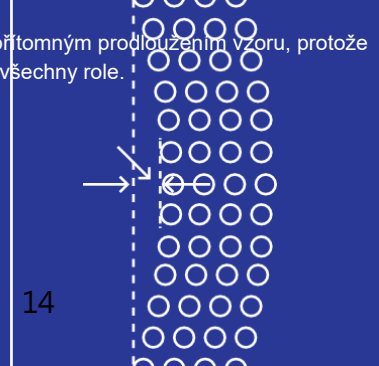
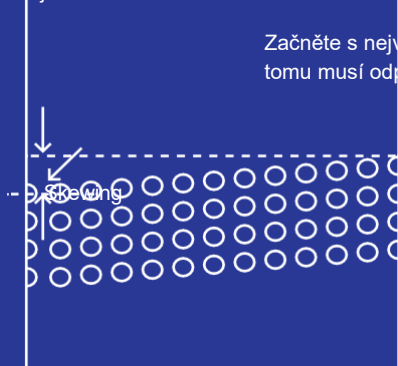
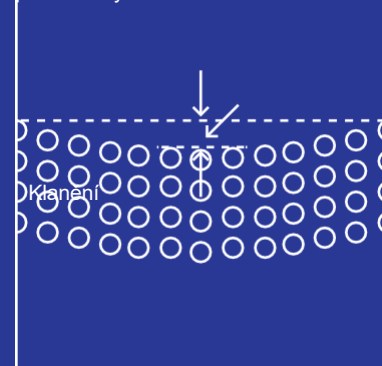

Pokud koberec vyběhá ze stěny A-D, postupujte následovně:

Nastavte napínák od stěny A-B pod úhlem 15-20 stupňů směrem k rohu D. Napněte koberec a zavěste ho na přichytný pás, nezastříhujte. Na délce a šířce se mohou objevit vlnky koberece, což je normální.

Nastavte stěnu A-D pomocí elektrického nosítka (pokud je vyžadován minimální pohyb, je přijatelný i kolenní kopák). Pokračujte v natahování od stěny A-B ke stěně D-C a udržujte vzor zarovnaný, nezkracujte.

Pomocí svinovacího metru pravidelně kontrolujte rozměry vyrovnání vzoru od stěny A-B ke stěně C-D.

Po dokončení tohoto úkolu se protáhněte od stěny A-D ke stěně B-C a zachovejte stejný vzor.

Před ořezáním zkontrolujte, zda jsou všechny vzory vyrovnané.

BOWING

Tolerance příklonu je 1 % šířky role. Začněte řezáním podle vzoru. Postupujte stejným způsobem jako při korekci SKEW.

ZKRESLENÍ VZORU (DÉLKA)

Musíte být schopni natáhnout nejkratší vzor přesně na délku nejdelšího vzoru.

Pokud začnete ve středu šířky koberece a natáhnete jej oběma směry, můžete minimalizovat jeho natažení.

Začněte s největším přítomným prohloubením vzoru, protože tomu musí odpovídat všechny role.



MILUJTE SVŮJ KOBEREC ITC

- Zajistěte dostatečnou ochranu instalované podlahové krytiny, pokud se předpokládá, že do prostoru budou vstupovat další pracovníci. Těžké vybavení umístěte na desky z tvrdých desek, aby se koberec nepoškodil.
- Zajistěte, aby během 7 dnů po instalaci nedošlo k žádným teplotním špičkám.
- Udržujte svůj koberec čistý!
Používejte malé rohože nebo odřezky nového koberce ve dveřích zvenku/zevnitř nebo na jiných místech, kde je koberec vedle tvrdé podlahy, abyste zabránili šíření skvrn na koberec.
- Pokud se skvrny objeví, okamžitě je ošetřete. POZOR: agresivní čisticí prostředky (na koberce, nábytek, okna nebo jiné) by mohly narušit barvu vašeho koberce. Podrobnější informace naleznete v našich pokynech k čištění.
- Čerstvě položený a nalepený koberec může mít typickou "novou" vůni. Tento zápach zmizí po několika dnech větrání a vytápění.



FLATWEAVE

PŘED INSTALACÍ

KONTROLA & TIPY

OPATRNĚ OTEVŘETE OBAL

Otevřete obal velmi opatrně a dbejte na to, aby se koberec při vybalování nepoškodil ostrými nástroji.

ZKONTROLUJTE SVŮJ PLOCHÝ TKANÝ KOBEREK

Odpovídá požadovaným specifikacím (název výrobku, barva, šířka, délka)? Pokud jsou na rolích švy, pocházejí ze stejné výrobní série? Vykazuje koberec nějaké vady nebo poškození? V případě problémů nezačínajte s montáží, ale kontaktujte svého dodavatele a najděte řešení.

TOP & BOTTOM

Horní a spodní část plochého koberce lze snadno zaměnit! Pro zajištění správné pokládky je důležité porovnat aspekt se vzorkem nebo fotografií.

PLACING

Před instalací by měly být všechny role umístěny na rovném povrchu v místnosti, kde bude instalace probíhat. Rozviňte role koberce a narovnejte je do správné polohy pro montáž. Ponechte část přebytečného koberce přichyceného na stěně.

Pokud položíte několik rolí vedle sebe, ujistěte se, že pocházejí ze stejné výrobní série.

Příčné švy (řezání přes šířku koberce) budou velmi patrné, jak jsou všechny konstrukční nitě odříznuty. Doporučujeme abyste se vyhnuli příčným švům nebo je zakryli profilem.

AKLIMATIZACE A PODMÍNKY NA MÍSTĚ

 Rozbalte koberec a nechte jej aklimatizovat po dobu min. 24 hodin. Teplota v místnosti by se měla pohybovat mezi 18 °C a 28 °C. Relativní vlhkost vzduchu by se měla pohybovat mezi 30 a 65 %.

PODLAHOVÉ VYTÁPĚNÍ

V místnosti s podlahovým vytápěním musí být systém podlahového vytápění vypnut nejméně 24 hodin před pokládkou koberce. Kromě toho by systém podlahového vytápění měl být v provozu nejméně 10 dní před instalací, aby se zajistilo odpaření veškeré zbytkové vlhkosti.

Po 48 hodinách od instalace je možné podlahové vytápění postupně zahřívat o 5 °C denně, dokud nedosáhne standardních provozních teplotních podmínek, maximálně však 27 °C na zadní straně koberce. Ujistěte se, že je topný okruh zcela vodotěsný.

VENKOVNÍ POUŽITÍ

Příze plochých tkaných koberců umožňuje jejich pokládku v interiéru i exteriéru. Při pokládce koberců v chráněném venkovním prostoru zajistěte, aby byl povrch suchý, hladký, čistý, celistvý a bez prasklin a trhlin. Ploché koberce nelze pokládat přímo na terasové kameny nebo dlažbu, dřevěné paluby nebo neupravené venkovní povrchy. Pro jakékoli venkovní použití bez krytiny dávejte přednost verzi s kobercem.

POZNÁMKA

Tento dokument je určen pouze pro použití v domácnostech.

PŘÍPRAVA PODKLADU

01/ IDENTIFIKACE TYPU SUBSTRÁTU

Koberce ITC lze instalovat na jakýkoli podklad, který je:

- suchý
- čistý
- bez tuku
- firma
- stabilní
- plochý

Stopy po předchozích podlahových krytinách nebo lepidlechje třeba odstranit. Tyto obecné podmínky musí být dodrženy bez ohledu na typ podkladu.

PODKLAD NA BÁZI CEMENTU

Betonový podklad musí být rovný, čistý a suchý. Pokud je povrch zrnitý nebo porézni, by měl být použit základní nátěr. Tento základní nátěr musí být kompatibilní se zvoleným lepidlem. Postupujte podle pokynů výrobce lepidla.

WOOD

Instalace koberce na dřevěný podklad, jako je překližka, dřevotřísková deska, MDF nebo tvrdá deska, je možná. Vždy je však nutné sledovat vnitřní klima, protože hrozí deformace vlivem vlhkosti nebo přetížení. Zatížení 75 kg rozložené na 20 cm by nemělo způsobit deformaci povrchu podlahy. Nerovná podlahová prkna musí být pečlivě obroušena a vyrovnána, aby se předešlo riziku, že přes koberec budou vidět otisky. Podlahy z dřevěných bloků by měly být hladké, zdravé a pevně spojené. Pokud je dřevěný podklad ve špatném stavu a velmi nerovný, doporučujeme jeho výměnu.

SAVÝ PODKLAD

Pokud je podklad vysoce savý, je nutné použít základní nátěr. Stupeň nasákavosti pomůže určit kartáčování podkladu mokrým štětcem: čím rychleji voda mizí, tím vyšší je nasákavost podkladu. Zjistit, který typ základního nátěru byste měli použít, lze na základě zkoušky, jak rychle mizí voda. Postupujte podle základního nátěru

podle pokynů výrobce.

SYSTÉMY ZVÝŠENÝCH PODLAH

Pokud se kobercové dlaždice pokládají na zvýšené podlahové systémy, musí být podklad stabilní a rovný. Výškové rozdíly mezi deskami nesmí překročit 1 mm.

KOBEREK

Koberec nelze použít jako podklad, protože nemá správné vlastnosti.

NÁSTROJE

Pro instalaci doporučujeme:



02/ KONTROLA PODMÍNEK

Podklad musí být stabilní a suchý v souladu s požadavky národních stavebních norem a předpisů. Před zahájením instalace musí být dodrženy následující podmínky:

okolní teplota by se měla pohybovat mezi 18 °C a 28 °C

minimální teplota podkladu by měla být 18 °C relativní

vlhkost vzduchu by se měla pohybovat mezi 30 % a 65 %.

Tyto podmínky musí být dodrženy 48 hodin před instalací, během instalace a 72 hodin po jejím dokončení.

03/ VYROVNÁNÍ PODKLADU

Případné praskliny, trhliny nebo nerovnosti v podkladu je třeba zacetit, vyrovnat a nechat vyschnout, aby byl podklad rovný a hladký.

Případné nerovnosti podkladu nesmí být větší než 1,5 mm, měřeno na délce 2 m. Při měření na délce 20 cm je maximální přípustná odchylka 0,5 mm.

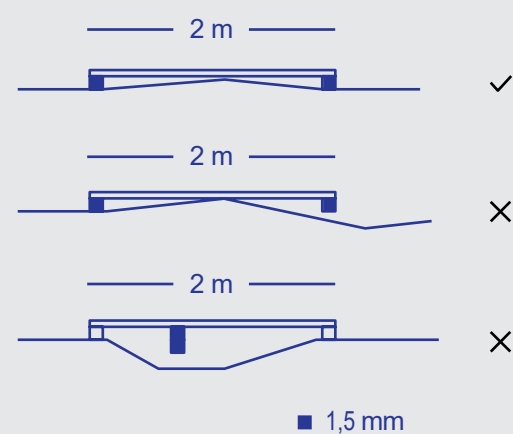

04/ KONTROLA VLHKOSTI

Před pokládkou koberce ITC musí být podklad trvale suchý.

Obecně se doporučuje, aby rovnovážný obsah vlhkosti dřeva omezit na 8 % až 12 %. U potěrů a betonových podlah se přípustná vlhkost liší v závislosti na typu potěru.

TYP PODKLADU	TYP PODLAHY	POVOLENÁ VLHKOST *	RELATIVNÍ VLHKOST VZDUCHU **
PROPUSTNOST PRO VODU A VLHKOST	NA BÁZI CEMENTU	3 CM %	75%

* na základě karbidové metody

** relativní vlhkost vzduchu na

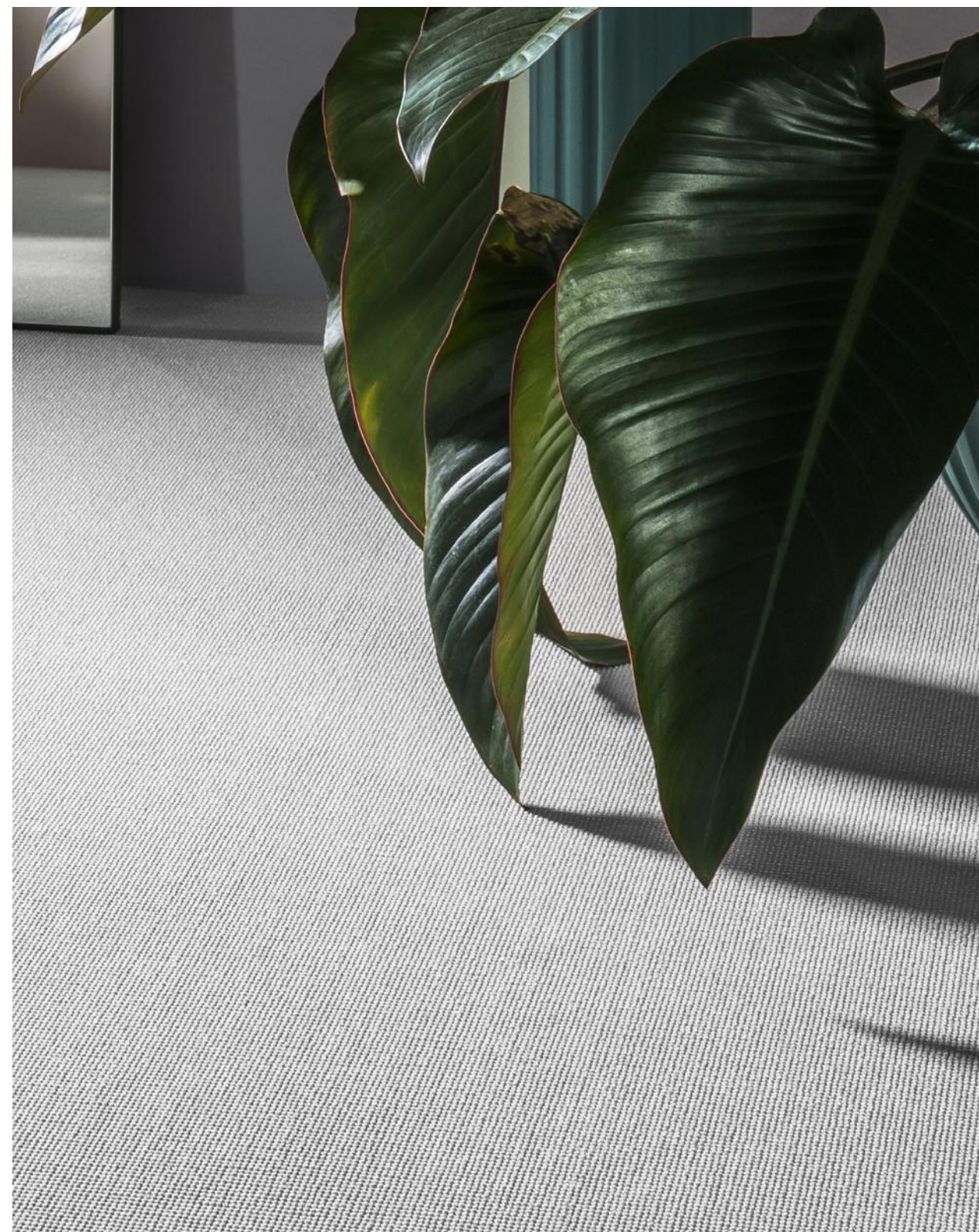

INFORMACE

Abyste se vyhnuli problémům, jako je smršťování koberce, bubliny na povrchu nebo snížená odolnost proti opotřebení, je třeba zvážit následující:

- tato příručka je určena pouze pro použití v domácnostech
- dodržujte všechny přípravné kroky
- koberec musí být instalován pomocí odpovídajícího přilnutí nebo napnutí, jak je popsáno dále v této příručce.
- volné položení nebo instalace na oboustrannou pásku nejsou možné!

V případě nerespektování nemůže společnost ITC co BV nést odpovědnost za to, že naše výrobky jsou vadné nebo nefungují.

PŘÍPRAVA ŠVŮ A SCHODŮ

TYTO KROKY VYŽADUJÍ URČITÉ CVIČENÍ.
DOPORUČUJEME, ABY JE PROVEDL ODBORNÍK NA PODLAHY.

01/ ODDĚLENÉ

Rohlíky nebo proužky je třeba nakrájet předem zvlášť. Nepokládejte je na sebe a neprořezávejte je obě najednou!

02/ ODSTRANĚNÍ DÉLKOVÝCH VLÁKEN

Opatrně odstraňte několik délkových vláken a nechte útkové dráty odkryté. (Foto 01) Délková vlákna jsou obvykle v párech, proto je odstraňujte v páru. Opakujte na druhé roli a opět se ujistěte, že jste odstranili délková vlákna v páru, což umožní, aby tkaný vzor na švu odpovídal.

03/ PEČEŤ NA OKRAJÍCH

Pomocí standardního malého štětce naneste na zadní stranu koberce a podél dvou předem připravených okrajů 2 cm široký tmel na švy. (Fotografie 02 a 03). Tmel na švy mění průhlednost a po zaschnutí se stává neviditelným.

04/ ŘEZÁNÍ OKRAJŮ

Přebytečné útkové dráty odstříhnete nůžkami. Pro dokonalý spoj držte nůžky v mírném úhlu, abyste se ujistili, že jsou odstraněny všechny viditelné přebytečné útkové dráty. (Foto 04)

05/ DOKONALÝ KLOUB

Podívejte se na fotografii 05 na dokonale připravený spoj. Nezapomeňte: k dosažení dokonalého spoje je třeba trénink.

STAIRS

Ploché koberce se nejlépe instalují jako schodišťové pásy. Určete délku požadovaného schodišťového pásu. Změřte běhoun, stoupání a čelo největšího schodu. Sečtete je a vynásobte počtem stupňů. Pro jistotu přidejte ještě 50 cm navíc. Oba okraje kobercového běhounu musí být utěsněny. Proveďte kroky 02/03/04 výše uvedené přípravy na obou okrajích.

U schodišť s podestou si připravte 2 podběhy a kus na zakrytí podesty. Všechny hrany těchto řezů je třeba utěsnit podle výše uvedených kroků 02/03/04.

NÁSTROJ

E

Pro švy nebo řezy schodů



ŘEZNÝ NŮŽ
& BLADES



TMEL NA ŠVY
A ŠTĚTEC



NŮŽKY



01



02



03



04



05

OBECNÉ RADY PRO APLIKACI LEPIDEL NEBO TMELŮ NA SPÁRY:

DODRŽUJTE POKYNY DODAVATELE LEPIDLA A DOPORUČENÉ ČEKACÍ DOBY.

PŘILNAVO ST KOBERCŮ

VŠECHNY PLOCHÉ KOBERCE ITC LZE MONTOVAT POMOCÍ LEPENÍ
NEBO NAPÍNÁNÍ.

ZPŮSOBY INSTALACE

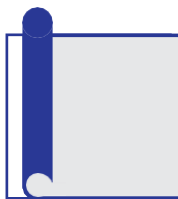

ADHESION

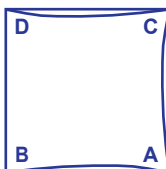

NAPÍNACÍ
KOVÁNÍ

01/ BEZPEČNOST

Používejte lepidla bez obsahu rozpouštědel, abyste zabránili delaminaci koberce, emisím chemických látek a zdravotním rizikům.

02/ PŘEČTĚTE SI TO

Před zahájením práce si pečlivě přečtěte pokyny dodavatele lepidla.

03/ SPREAD IT

Lepidlo rozetřete po podlaze pomocí stěrky na disperzní lepidlo.

04/ LAY IT

Po uplynutí doporučené čekací doby položte koberec na lepidlo a pevně jej přitlačte, aby byl zajištěn celkový kontakt.

05/ IF SEAMS

Pro lepení švů doporučujeme použít disperzní lepidlo bez rozpouštědel nebo kontaktní lepidlo bez rozpouštědel.

Připravte šev, jak je popsáno v této příručce.

Při pokládání švů postupujte podle výše uvedených kroků 01 až 04.

Pro vyrovnání vzorů koberců a zajištění okrajů koberců při šití je třeba švy sevřít pomocí stlačovačů švů.

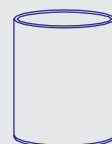

KONTAKTNÍ
LEPIDLO BEZ
ROZPOUŠTĚDEL



NÁSTROJ
PRO
NANÁŠENÍ
LEPIDLA

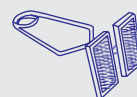

NĚKOLIK
ŽDÍMAČEK

06/TRIM IT

V posledním kroku lze koberec na okrajích u stěn oříznout. Nejúčinnější kombinací nástrojů pro tuto práci je nástěnný ořezávač, můžete však použít i řezací nůž. Než začnete, zkontrolujte, zda jsou nože ostré. Čepele pravidelně vyměňujte.

Postupujte takto:

A/ Postavte stěnový ořezávač nebo řezací nůž ke stěně.

B/ Začněte řezat na horním okraji koberce v místě, kde je přichycen na stěnu. Od horního okraje řezte směrem dolů, dokud nebude řezačka rovně na koberci, a poté jedte podél stěny.

C/ Zakryjte okraje krycím profilem.

07/ STAIRS

Ploché koberce na schodech by měl vždy instalovat profesionál se zkušenostmi s technikou plochých vazeb. Pro zajištění přilnavosti doporučujeme metodu úplného nalepení kontaktním lepidlem bez rozpouštědel.

Připravte běžec (běžce), jak je popsáno výše v příručce.

Před zahájením montáže koberce na schodiště doporučujeme na zadní stranu koberce nanést pomocí ploché stěrky lepicí vrstvu. Před nalepením koberce na schodiště nechte tento nátěr zaschnout. Zabráníte tak tomu, aby se příliš velká část lepidla dostala do podkladu koberce.

Rovnoměrně naneste kontaktní lepidlo na běhoun a stoupačku horního schodu pomocí zubové stěrky. Po uplynutí doporučené čekací doby lze koberec položit do kontaktního lepidla horního schodu a pevně přitlačit. Pomocí kleští koberec dokonale natáhněte přes nos schodu a pevně jej vtlačte do kontaktního lepidla stoupačky. Stejným způsobem namontujte koberec i na zbývající stupně a dosáhnete vynikajícího výsledku na svém schodišti.

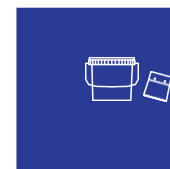

ROZŠÍŘTE TO

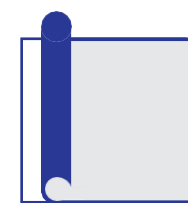

POLOŽTE HO

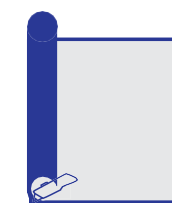

OŘEZÁVAT

TAHOVÉ KOVÁNÍ

MONTÁŽ NAPĚTÍ VYŽADUJE PROFESIONÁLNÍ NÁŘADÍ, KTERÉ NENÍ UVEDENO V TÉTO PŘÍRUČCE. MĚL BY JI PROVÁDĚT MONTÉR POMOCÍ ELEKTRICKÉHO NAPINÁKU.

ZPŮSOBY INSTALACE

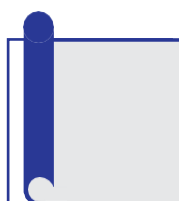

ADHESION

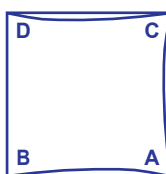

TAHOVÉ KOVÁNÍ

01/ UCHOPOVACÍ TYČE NEBO PÁSY

Zvolte vhodné uchopovací tyče/hadice určené pro koberec s plochou vazbou a vhodné pro zamýšlené použití. Umístěte uchopovací tyče tak, aby mezi lištami a stěnou vznikla vpust. Tato vpust' by měla být přibližně 5 mm.

02/ PODKLAD

Podložku namontujte na celou plochu podlahy a přebytečnou podložku ořízněte v jedné rovině s okrajem úchytných tyčí tak, aby ji podložka nezakrývala.

03/ STRETCH IT

Umístěte napínák na koberec tak, aby hlava byla u stěny, ke které se napínáte, a noha u protější stěny. Zahákněte koberec za úchytnou tyč na konci nohy.

CÍL

Celkovým cílem napínání koberce je zajistit, aby zůstal po celou dobu své životnosti rovný a nepomačkaný a aby na něj neměly vliv změny vlhkosti. Koberec je třeba natáhnout v rozmezí přibližně 1 % až 1,5 % v obou směrech. Pokud je například délka koberce 4 metry, měl by se roztahovat v rozmezí 40 až 60 mm.

Nastavte napínák tak, že hlavu umístíte asi 150 mm od stěny, na kterou se napínáte, a nohu pevně opřete o protější stěnu. Umístěte rukojeť pod úhlem asi 45 stupňů a koberec natáhněte zatlačením na rukojeť. Požadovanou míru natažení můžete vyznačit křídou na liště nebo na stěně. K dosažení požadovaného celkového natažení o 1 až 1,5 % může být zapotřebí několika natažení.

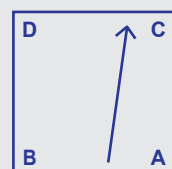

03A

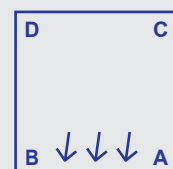

03B

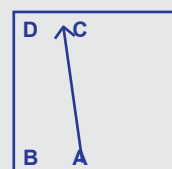

03C

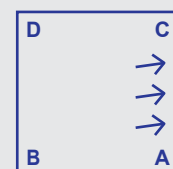

03D

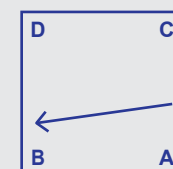

03E

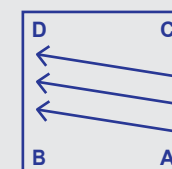

03F

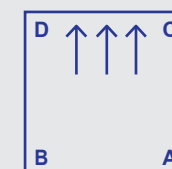

03G

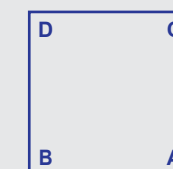

03H

A/ Zahákněte koberec za úchopovou tyč v rohu A. Kolenem kopačky přitlačte koberec do výchozího rohu (A). Odklopte roh a vložte do něj zářezový řez, aby těsně zapadl do rohu. Zahákněte koberec za kolíky úchopové lišty v délce asi 1 metr v obou směrech, aby byl roh zajištěn.

B/ Pomocí elektrického napínáku natáhněte koberec po celé délce místnosti od stěny A-B směrem k rohu C. Napínák ved'te pod úhlem 15 stupňů směrem k rohu C. V rohu C udělejte zářez a koberec zahákněte za úchytnou lištu v délce asi 500 mm, aby byl zajištěn.

C/ Začněte v rohu A a postupujte podél stěny směrem k rohu B, přičemž koberec narážejte na úchopovou lištu pomocí kolenního kopáče a zahákněte jej za kolíky. Kolenní kopačku mírně nakloněte směrem k rohu B, abyste odstranili případné vůle v koberci, a postup opakujte každých 150 mm.

D/ Pomocí motorových nosítek se protáhněte přes místnost z bodu A-B do bodu C-D. Zavěste koberec na úchytnou lištu podél C-D, počínaje rohem C. Nakloňte napínák směrem k rohu D pod úhlem asi 15 stupňů. Pohybuje se podél stěny v intervalech (šířka napínací hlavy).

E/ Začněte v rohu A a postupujte podél stěny směrem k rohu C, narážejte na koberec kolenním kopáčem a zahákněte jej za úchopovou lištu. Kolenní kopačku mírně nakloněte směrem k rohu C a postup opakujte každých 150 mm.

F/ Pomocí elektrického napínáku se protáhněte napříč místností od rohu A-C k rohu B. Zavěste koberec na úchytnou lištu podél rohu B-D, počínaje rohem B. Nakloňte napínák směrem k rohu B pod úhlem asi 15 stupňů.

G/ Pomocí energetických nosítek se protáhněte podél stěny B-D od A-C. Natáhněte nosítko pod úhlem 15 stupňů směrem k rohu D. Postupujte podél něj postupně v intervalech (šířka natahovací hlavy).

H/ Pomocí motorového nosítka se protáhněte podél stěny D-C od rohu A-B, přičemž začněte v rohu C. Postupujte stejně jako výše a postupujte podél stěny postupně k rohu D.

04/ TRIM IT

V posledním kroku lze koberec na okrajích u stěn oříznout. Nejúčinnějším nástrojem pro tuto práci je řezací nůž. Před zahájením práce vyměňte nůž. Odřízněte koberec podél stěny a ponechte dostatek koberce, abyste mohli přebytečný koberec zastrčit do prostoru mezi úchytem a stěnou.

05/ SEAMS

Švy je třeba připravit tak, jak je vysvětleno dříve v této příručce. Pokud je koberec napnutý, měly by být švy slepeny tavnou páskou. To vyžaduje profesionální vybavení a měl by to provést zkušený instalatér. Umístěte pod šev šicí pásku a přiložte oba kusy koberce k sobě tak, aby se řezané okraje koberce přesně dotýkaly. Nastavte šicí žehličku na konec pásky a zastrčte okraje švu pod zadní kovové vodítko okraje tak, aby byly zarovnané a vedené podél svařovací hlavy. Pohybuje žehličkou rovnoměrnou rychlostí. Lepidlo se z pásky vyčerpá nahoru a projde svařovací hlavou v zadní části žehličky, čímž se okraje švu trvale spojí a utěsní. Použijte váleček na švy na koberci v zadní části žehličky, abyste zajistili dobré proniknutí tavného lepidla do koberce. Po vychladnutí švu lze koberec oříznout.

06/ STAIRS

Montáž plochého běhounu vyžaduje zkušenosti a měl by ji provádět odborník se znalostmi v oblasti montáže plochého běhounu. Před montáží na schody musí být schody čisté a zbavené prachu. Ujistěte se, že jsou schody pevné a že jsou z nich odstraněny všechny hřebíky nebo hřebíky. Úchytku rozřízněte na šířku schodů a připevňte ji k běhounu a stoupačce tak, aby kolíky směřovaly k rozkroku schodů. Podložku namontujte po celé šířce schodů od zadní hrany úchyty na stupni až po zadní hranu úchyty na stoupačce v jednom kuse. Sešijte je, aby držely na místě. Přebytečnou podložku ořízněte tak, aby nezakrývala úchyt. Položte koberec na schodiště od spodní části stoupačky (směrem vlasu dolů), jemně natáhněte koberec přes úchytku pomocí kolenního kopáče a zatlačte koberec do vpusti pomocí easy tucker. Jakmile je koberec dostatečně podepřen, napněte koberec na úchyt pomocí kolenního kopáče. Přetočte koberec na další stupeň a postup opakujte u zbývajících schodů.



MILUJTE SVŮJ KOBEREČ ITC

- Zajistěte dostatečnou ochranu instalované podlahové krytiny, pokud se předpokládá, že do prostoru budou vstupovat další pracovníci. Těžké vybavení umístěte na desky z tvrdých desek, aby se koberec nepoškodil.
- Zajistěte, aby během 7 dnů po instalaci nedošlo k žádným teplotním špičkám.
- Udržujte svůj koberec čistý! Používejte malé rohože nebo odřezky nového koberce ve dveřích zvenku/zevnitř nebo na jiných místech, kde je koberec vedle tvrdé podlahy, abyste zabránili šíření skvrn na koberec.
- Pokud se skvrny objeví, okamžitě je ošetřete. Podrobnější informace naleznete v našich pokynech k čištění.
- Čerstvě položený a nalepený koberec může mít typickou "novou" vůni. Tento zápach zmizí po několika dnech větrání a vytápění.

itc